

MESA INDIVIDUAL

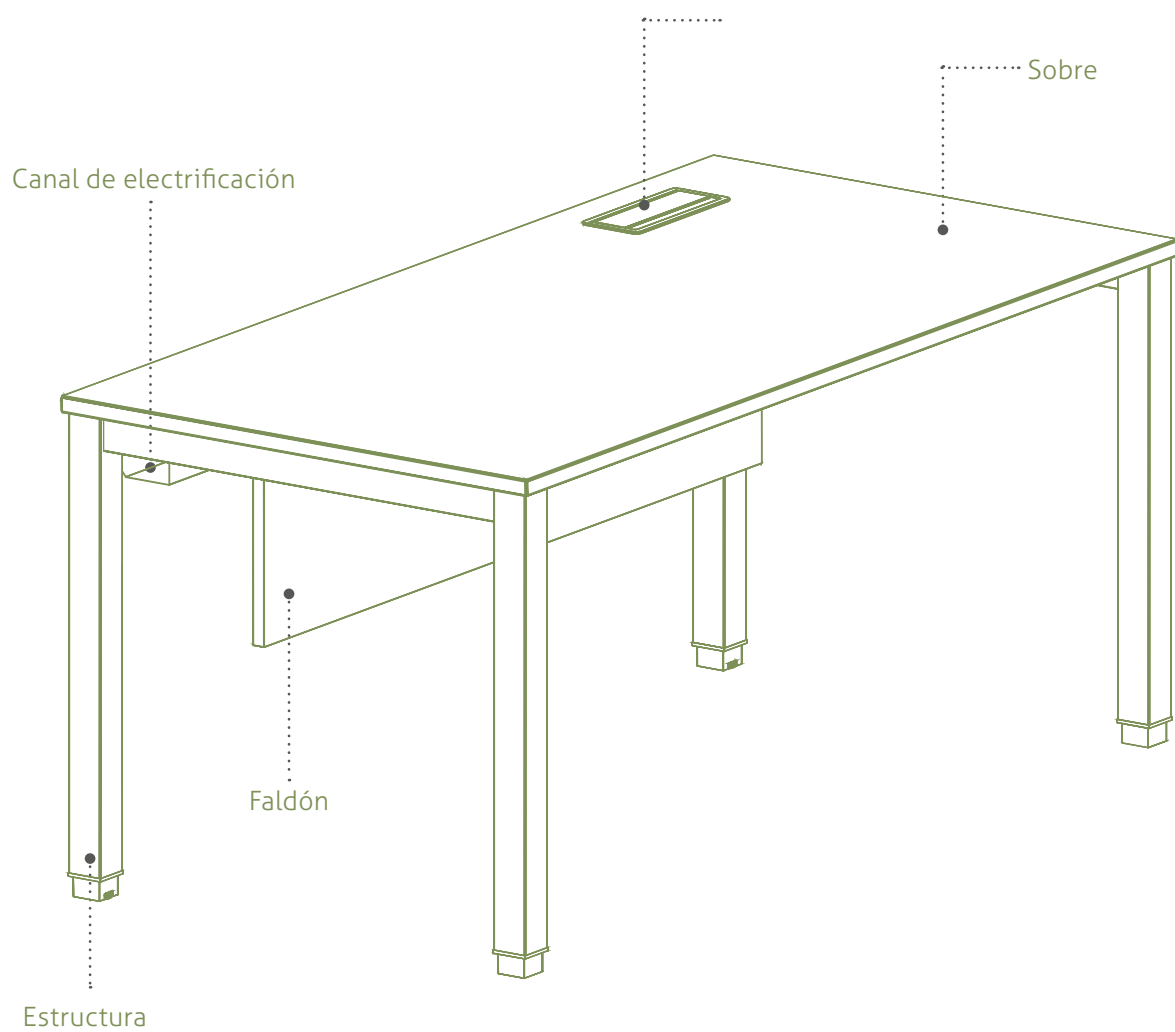

MESAS ENFRENTADAS

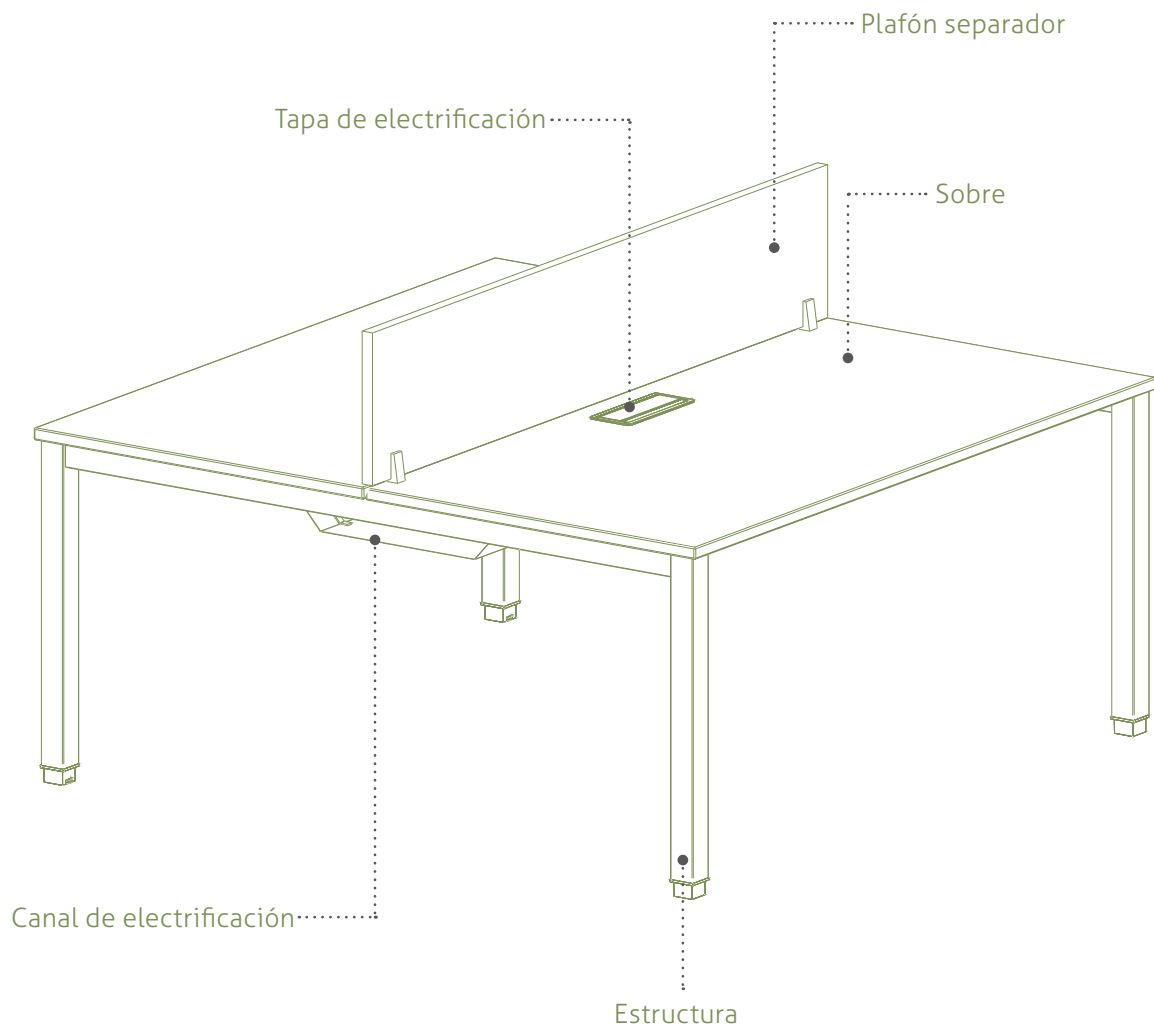

SOBRE

Sobre melamina: está fabricado con tablero aglomerado de partículas de 25 mm de grosor con recubierto melamínico de 120 g/m² por ambas caras y una densidad de 630 ± 5 kg/m³. Los cantos exteriores son de ABS de 2 mm de grosor aplicados con cola termofusible y con aristas redondeadas.

Acabados: grafito, blanco, gris, haya, roble, peral, wenge, acacia clara, acacia oscura, zebrano, castaño claro o castaño oscuro.



El ensamblaje del sobre a la estructura de la mesa se realiza mediante tornillos DIN 7991 M6 x 16 zincado negro.

El sobre dispone de 4 puntos de anclaje para montar a la estructura.



ESTRUCTURA FIJA

EN FORMA DE "U" INVERTIDA



Lateral metálico fabricado en tubo de acero laminado en frío que consta de un travesaño de 50 x 30 x 2 mm y dos montantes de **sección cuadrada** 55 x 55 x 1,5 mm.



La unión entre los dos montantes y el travesaño se realiza mediante encaste y soldadura con sistema MIG. Cada travesaño dispone de 2 puntos de anclaje para montar el sobre.



En la parte inferior hay las conteras de ABS (plata o blancas) con niveladores (M6 y altura ± 1 cm) para un mejor asentamiento en el suelo.



Acabados con pintura epoxi plata (RAL 9006), blanco (RAL 9016) o grafito (RAL 7022).

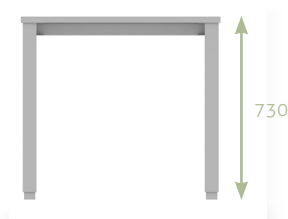
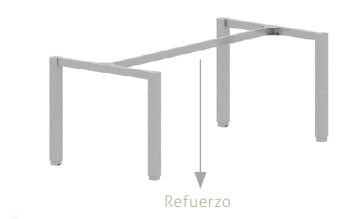
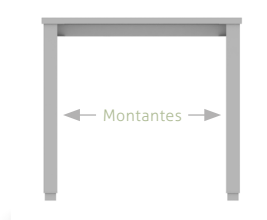
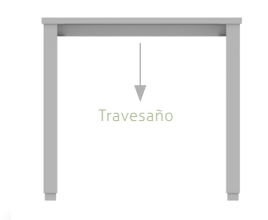

Refuerzo para unir los laterales: se realiza con tubo de acero de 50 x 20 x 1.5 mm con dos planchas en acero dobladas y soldadas en ambos extremos del tubo.



Las planchas sirven para su posterior montaje con los laterales mediante tornillos DIN 7991 M6 x 16 cincado negro. Acabado en pintura epoxi plata (RAL 9006).

Las estructuras son modulares para poder componer puestos de trabajo individuales o colectivos.



ESTRUCTURA REGULABLE

EN FORMA DE "U" INVERTIDA



Lateral metálico fabricado en tubo de acero laminado en frío que consta de un travesaño de 50 x 30 x 2 mm y dos montantes de **sección cuadrada** 60 x 60 x 2 mm (parte exterior) y de 55 x 55 x 1,5 mm (parte interior). El montante interior tiene mecanizada una cremallera de 16 puntos a una distancia de 16 mm.

La altura se fija mediante tornillos M6.



La unión entre los dos montantes y el travesaño se realiza mediante encaste y soldadura con sistema MIG. Cada travesaño dispone de 2 puntos de anclaje para montar el sobre.



En la parte inferior hay las conteras de ABS (plata o blancas) con niveladores (M6 y altura ± 1 cm) para un mejor asentamiento en el suelo.



Acabados con pintura epoxi plata (RAL 9006), blanco (RAL 9016) o grafito (RAL 7022).

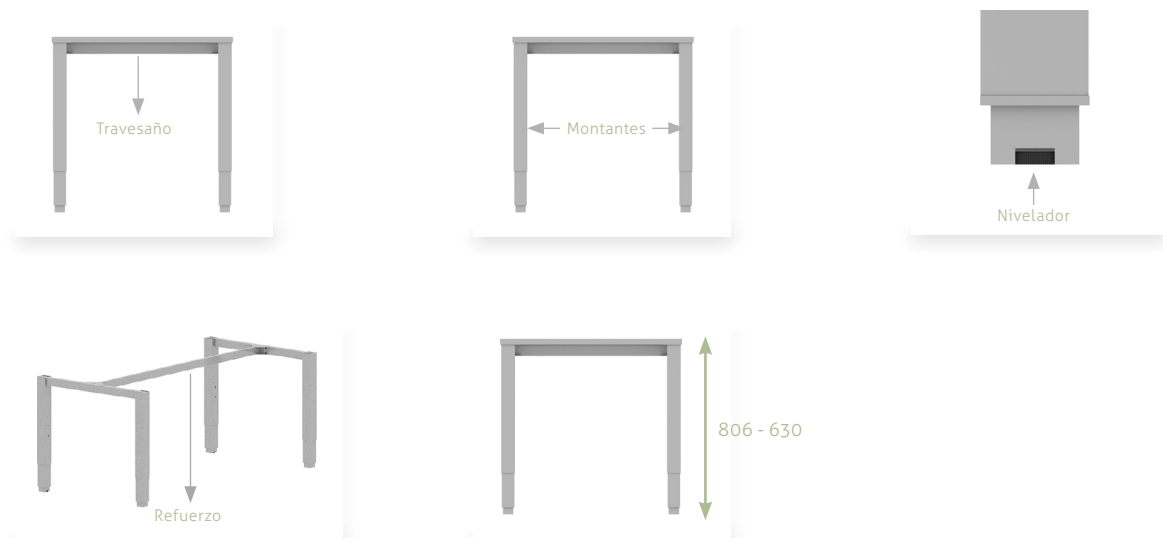

Refuerzo para unir los laterales: se realiza con tubo de acero de 50 x 20 x 1.5 mm con dos planchas en acero dobladas y soldadas en ambos extremos del tubo.

Las planchas sirven para su posterior montaje con los laterales mediante tornillos DIN 7991 M6 x 16 cincado negro. Acabado en pintura epoxi plata (RAL 9006).

Las estructuras son modulares para poder componer puestos de trabajo individuales o colectivos.





PROCESO DE FABRICACIÓN



La estructura está soldada con **sistema MIG** con una aportación de:

- a) Hilo de cobre de 1 mm antitorsión con un baño de lacado para una buena explosión.
- b) Gas corgon 15 (85% de oxígeno y 15% corgon).



El proceso de pintado se realiza en un túnel de tratamiento superficial con este proceso:

- ① El desengrasado y tratamiento de conversión (capa de conversión inorgánica manométrica basada en zirconio). A continuación se realizan dos enjuagues con agua osmotizada y posteriormente el secado. De esta manera quedan preparadas las piezas a pintar para una óptima adhesión de la pintura y una buena protección anticorrosiva. Los baños de dichas fases son rellenados mediante cascada inversa y los lodos de la fase de desengrase son recogidos por un gestor autorizado.
- ② El secado se realiza en un horno de secado de humedad donde las piezas tienen un tiempo de permanencia aproximado de 11 minutos a una temperatura de 110°C.
- ③ Previamente al pintado hay una zona de enfriamiento que permite que las piezas lleguen a la temperatura idónea de pintado permitiendo controlar la uniformidad de la capa de pintura. La aplicación es realizada en cabinas automáticas donde los reciprocadores están robotizados. Posteriormente se realizan unos retoques manuales para asegurar que todos los rincones quedan pintados.
- ④ Horno de polimerizado: la pintura es fundida a 200°C durante unos 20 minutos para garantizar una perfecta adhesión y un acabado superficial óptimo.



COMPLEMENTOS OPCIONALES

FALDÓN PARA MESA INDIVIDUAL



Para largos de mesa de 180, 160, 140, 120 y 80 cm.



Fijación al sobre de la mesa mediante una escuadra negra y tornillo M6.



En melamina: está fabricado con tablero aglomerado de partículas de 19 mm de grosor con recubierto melamínico de 120 g/m² por ambas caras y densidad de 630 ± 5 kg/m³. Los cantos exteriores son de ABS de 0,8 mm de grosor aplicados en las partes visibles con cola termofusible y biselados. Acabados: plata o blanco.



En metal: fabricado con chapa laminada en frío de 0,8 mm calidad DC01. Los posibles acabados son en pintura epoxi plata (RAL 9006), blanco (RAL 9016) o grafito (RAL 7015).

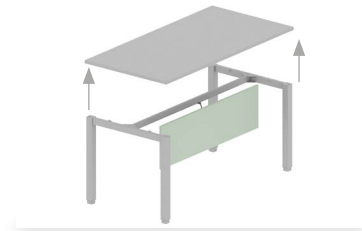

BANDEJAS DE ELECTRIFICACIÓN



Fabricadas con chapa laminada en frío de 0,8 mm calidad DC01.

Troquelados para facilitar la fijación de los kits eléctricos.

Pintadas con pintura epoxi plata (RAL 9006), blanco (RAL 9016) o grafito (RAL 7015).



Bandejas simples: fijadas al sobre de la mesa individual.



Bandejas dobles: fijadas a los sobres de la mesas enfrentadas o de reunión.

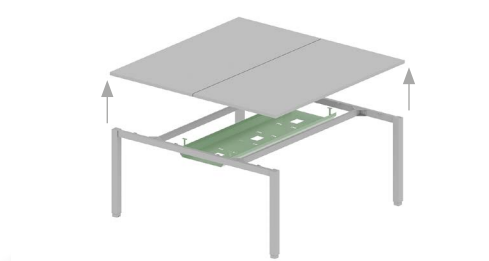
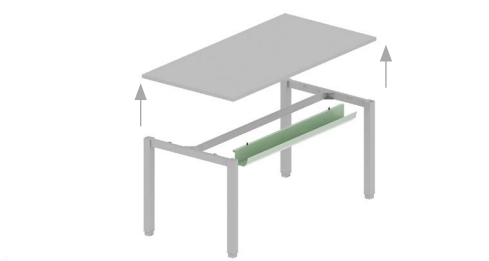

COMPLEMENTOS OPCIONALES

SUBIDA DE CABLES

Para mesas individuales:



Perfil de subida de cables **imantado** (45 x 52 mm H=595 mm).



Fabricado en chapa de acero laminada en frío de 0,8 mm calidad DC01.

No necesita ningún herraje para su fijación a los laterales.

Acabados en pintura epoxi plata (RAL 9006), blanco (RAL 9016) o grafito (RAL 7022).

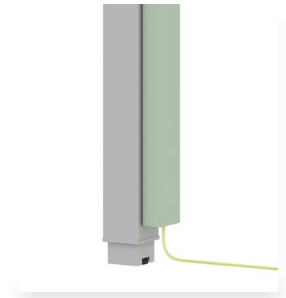

Para mesas enfrentadas o de reuniones:



Tótem de subida de cables (110 x 150 mm).

Fabricado en chapa de acero laminada en frío de 0,8 mm calidad DC01.



El anclaje al suelo es opcional mediante tornillería.

Acabados en pintura epoxi plata (RAL 9006), blanco (RAL 9016) o grafito (RAL 7022).

Disponible en dos alturas:

- Cuando las mesas va **sin** bandeja de electrificación: 625mm
- Cuando las mesas va **con** bandeja de electrificación: 560 mm.



SOPORTE CPU

Estructura mediante planchas de acero de 2 mm dobladas.



Regulable en anchura mediante tornillos.

Acabados en pintura epoxi plata (RAL 9006), blanco (RAL 9016) o grafito (RAL 7015).



Fijación al sobre de la mesa.

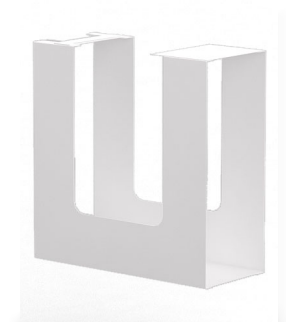

COMPLEMENTOS OPCIONALES

PLAFÓN SEPARADOR FRONTAL Y LATERAL



Frontal: Para largos de mesa de 180, 160, 140, 120 y 80 cm.

Lateral: 160, 140, 120 y 80 cm.



Se fijan al sobre de la mesa.

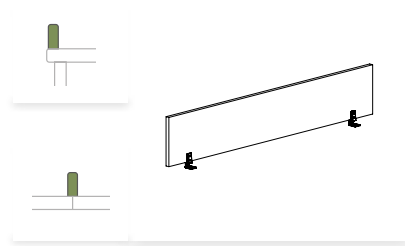

PLAFÓN FRONTAL Y LATERAL DE 1 NIVEL:

- Altura útil: 28,6 cm

- Altura total: 32,2 cm

- Sistema de sujeción mediante pinzas de aluminio pintadas en pintura epoxi plata (RAL 9006), blanco (RAL 9016) o grafito (RAL 7022).

ACABADOS:



Melamina: de 25 mm en grafito, plata, blanco, gris, haya, roble, peral, wenge, acacia clara, acacia oscura, zebrano, castaño claro o castaño oscuro. Cantos de ABS de 2 mm.



Metacrilato transparente o translúcido de 6 mm de grosor.



Tapizado con las series 1 ó 4 sobre tablero de partículas.



ACCESORIOS DISPONIBLES:

Los accesorios son translúcidos y cuelgan del plafón mediante una pinza de aluminio de color plata. No se pueden utilizar para los plafones en metacrilato.

Bandeja pequeña

Bandeja larga

Bandeja para CDs

Soporte carpetas

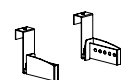
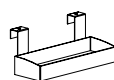

+ COMPLEMENTOS OPCIONALES

PLAFÓN SEPARADOR FRONTAL

Tempo



Para largos de mesa de 180, 160, 140, 120 y 80 cm.



Se fijan al sobre de la mesa.

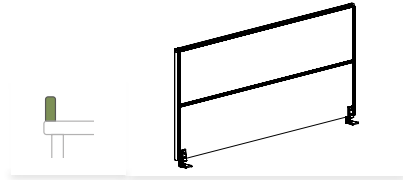

PLAFÓN FRONTAL DE 2 NIVELES:

- Altura útil: 63,4 cm
- Altura total: 63,4 cm
- Sistema de sujeción mediante pinzas de aluminio pintadas en pintura epoxi plata (RAL 9006), blanco (RAL 9016) o grafito (RAL 7022).
- Estructura de perfiles de aluminio acabado plata o blanco.



ACABADOS NIVEL INFERIOR:



Melamina: en melamina grafito, plata, blanco, gris, haya, roble, peral, wenge, acacia clara, acacia oscura, zebrano, castaño claro o castaño oscuro.



Tapizado con las series 1 ó 4 sobre tablero de partículas.



ACABADOS NIVEL SUPERIOR:



Melamina: en melamina grafito, plata, blanco, gris, haya, roble, peral, wenge, acacia clara, acacia oscura, zebrano, castaño claro o castaño oscuro.



Tapizado con las series 1 ó 4 sobre tablero de partículas.



Metacrilato transparente o translúcido.



ACCESORIOS DISPONIBLES:

Los accesorios son de plástico translúcido y se enraílan en la guía.

Bandeja
pequeña



Bandeja
larga

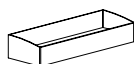

Bandeja
para CDs

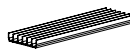

Soporte
carpetas



Bandeja metálica
Acabado plata

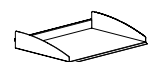

KITS ELECTRIFICACIÓN PARA SOBRES (CON MARCO)

PARA TODAS LAS MESAS

TIPO A: Cajetín con 2 enchufes schuko + 2 datos.

- Un conector rápido macho de 3 polos en un extremo del kit, color negro. Fijado a presión a las tapas de plástico. Otro conector rápido hembra de 3 polos en el extremo contrario del kit, color negro. También fijado a presión a dichas tapas.

- Dos enchufes de base tipo schuko de 45x45, color negro.

- Una placa plana de 45x45, color negro.

- Dos conectores con guardapolvo para alojar los RJ45 CAT6 de voz-datos con 1 metro de cable cada uno.

- Un latiguillo de conexión de 2 metros, color negro.

- Puede ser terminal o central para poder conectar varios kits en cadena, siempre y cuando no superen los 16A. (1 terminal + 2 centrales máximo).

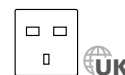
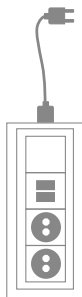

TIPO B: Cajetín con 3 enchufes schuko.

- Un conector rápido macho de 3 polos en un extremo del kit, color negro. Fijado a presión a las tapas de plástico. Otro conector rápido hembra de 3 polos en el extremo contrario del kit, color negro. También fijado a presión a dichas tapas.

- Tres enchufes de base tipo schuko de 45x45, color negro.

- Una placa plana de 45x45, color negro.

- Un latiguillo de conexión de 2 metros, color negro.

- Puede ser Terminal o central para poder conectar varios kits en cadena, siempre y cuando no superen los 16A. (1 terminal + 2 centrales máximo).

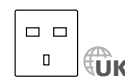

TIPO C: Cajetín con marco fabricado en polipropileno y tapeta de aluminio anodizado que incluye en el extremo un cepillo para el paso de los cables.

La apertura de la tapeta es de 90° y permite un acceso rápido a la bandeja de electrificación. Medidas 232x117 mm aproximadamente. Acabados: blanco o plata.



KITS ELECTRIFICACIÓN PARA BANDEJAS (SIN MARCO)

TIPO A2: 3 enchufes schuko + 2 datos.

- Un perfil de aluminio anodizado en forma de U, con 2 tapas de plástico ABS negras atornilladas al perfil U mediante tornillos rosca chapa.
- Tres enchufes de base tipo schuko de 45x45, color negro.
- Dos conectores con guardapolvo para alojar los RJ45 CAT6 de voz-datos con 1 metro de cable cada uno.
- Un latiguillo de conexión de 2 metros, color negro.
- Puede ser terminal o central para poder conectar varios kits en cadena, siempre y cuando no superen los 16A. (1Terminal + 2 centrales máximo).

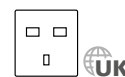

TIPO A3: 2 enchufes SAI + 1 enchufe schuko + 2 datos.

- Un perfil de aluminio anodizado en forma de U, con 2 tapas de plástico ABS negras atornilladas al perfil U mediante tornillos rosca chapa.
- Dos enchufes de base tipo schuko para SAI de 45x45, color rojo. Un enchufe de base tipo schuko de 45x45, color negro.
- Dos conectores con guardapolvo para alojar los RJ45 CAT6 de voz-datos con 1 metro de cable cada uno.
- Un latiguillo de conexión de 2 metros, color negro.
- Un latiguillo de conexión de 2 metros para SAI.

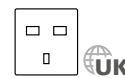
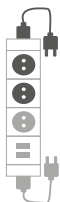



MEDIDAS (cm)

Tempo

MESAS INDIVIDUALES:

Rectas:

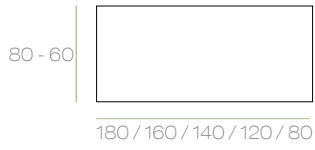

Compacto VII:

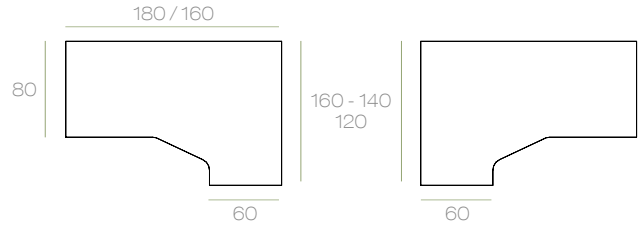

Compacto simétrico:

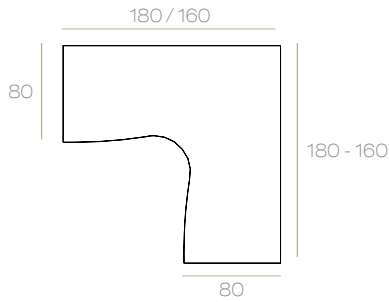

2 MESAS ENFRENTADAS:

Rectas:

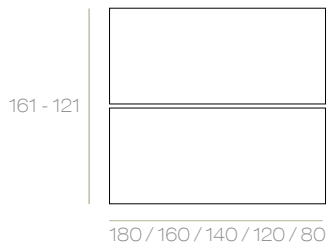

Compacto VII:

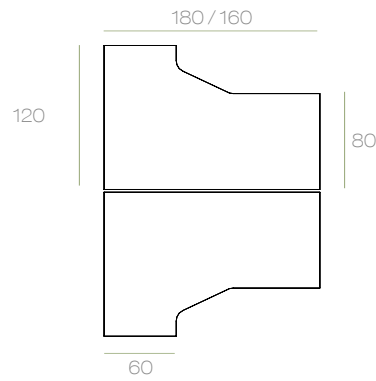

4 MESAS ENFRENTADAS:

Rectas:

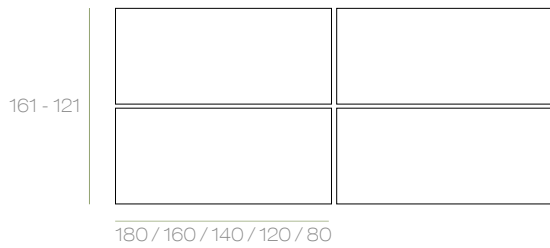

Compacto VII:

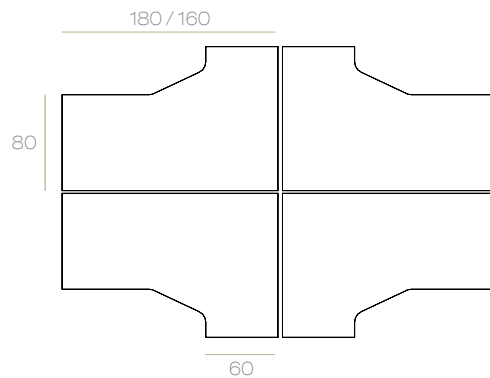

MESAS DE REUNIÓN:

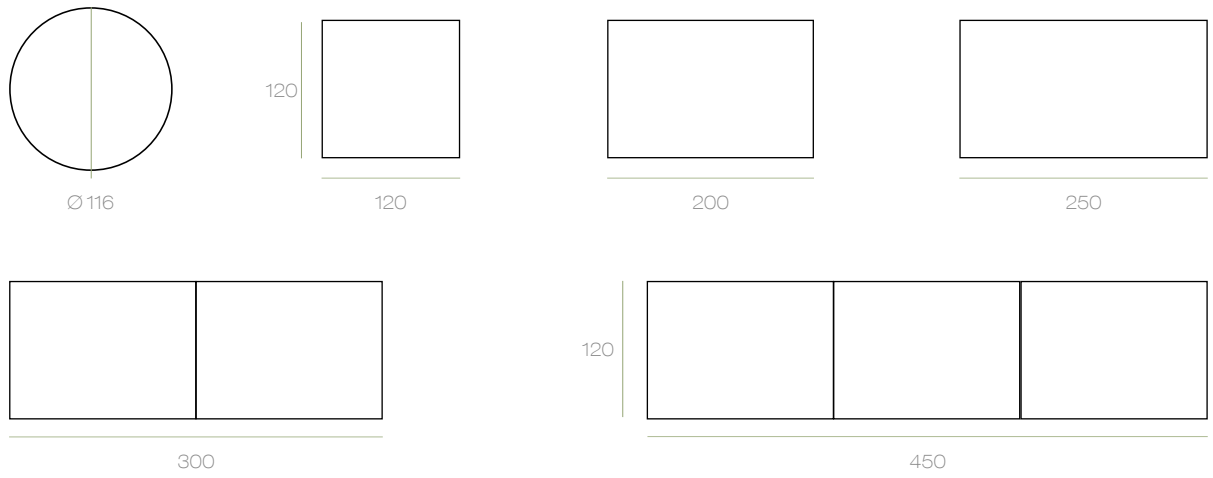

COMPLEMENTOS:

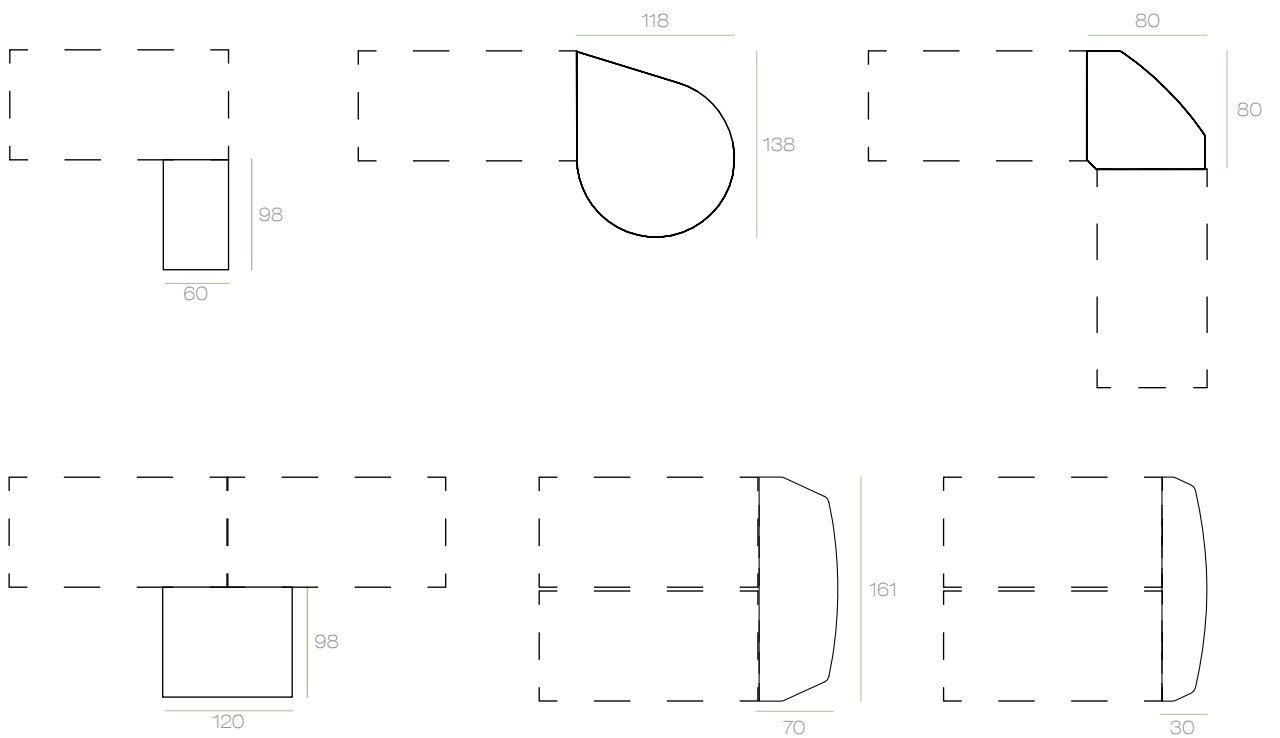

ACABADOS

SOBRES DE MELAMINA



SOBRES DE MELAMINA CON TEXTURA



ESTRUCTURA METÁLICA

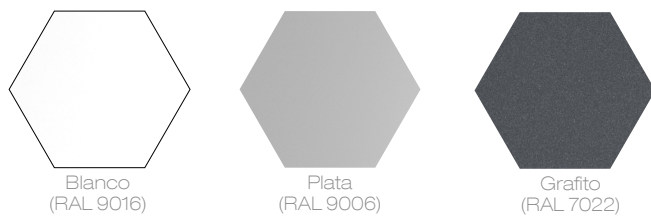

 **VARIANTES**



MESAS DE REUNIONES:





CERTIFICADOS MESAS

Producto: EN 527-2:2017

Mesas de reunión: UNE EN 15372:2017, UNE EN 1730:2013.



MANTENIMIENTO

Limpiar la mesa y sus elementos con un paño suave húmedo y detergente neutro.



RECICLABILIDAD Y TOXICIDAD

Esta mesa no contiene ningún producto tóxico y sus componentes son reciclables.



MATERIALES:

- La madera de los sobres de la mesa proviene de bosques certificados gestionados de manera sostenible.
- El 45% de los materiales utilizados son reciclados.



PRODUCCIÓN:

- Las medidas de las piezas y paquetes de fabricación se han optimizado para evitar el residuo de retal de aglomerado.
- No se utilizan colas. El ensamblaje de los componentes es mecánico.
- Se ha minimizado el consumo de recursos naturales gracias a la optimización de los procesos de producción.



TRANSPORTE:

- El transporte de los productos se realiza mediante una flota propia de camiones optimizando las rutas de viajes para reducir las emisiones de CO₂



USO:

- Es una serie modular con numerosos complementos: permite ampliar o modificar la estética sin la necesidad de remplazar el mueble existente.
- Se dispone de recambios de todos sus componentes para poder alargar la vida útil de la mesa.



FIN DE VIDA:

- La mesa es reciclable en un 98%.
- Los componentes de naturaleza diferente se identifican, desprenden de forma sencilla y pueden tratarse separadamente.
- Los materiales para el embalaje de la mesa son reciclables al 100%.

