



USO AL QUE ESTÁ DESTINADO



USO APROPIADO:



Uso sentado



Uso de pie



Seguir
instrucciones
instalación



Seguir
instrucciones
seguridad

*Cualquier otro uso más allá de su finalidad prevista se considera inapropiado.
En este caso, la seguridad puede verse comprometida.*



USO INAPROPIADO:



Humedad



Exteriores



Carga superior
80kg



Carga desigual



Levantar
objetos



Limpeza o mantenimiento
sin desconectar
corriente eléctrica

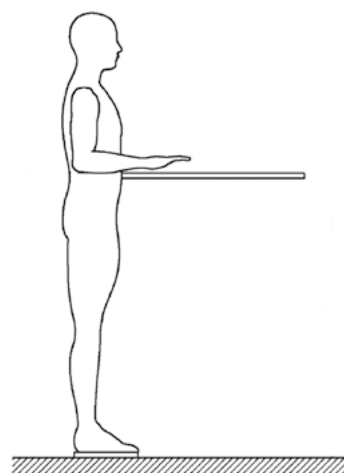
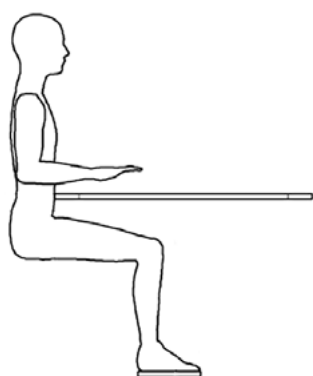



INSTALACIÓN Y PUESTA A PUNTO

A Verificar el contenido de los paquetes.

Paquete columnas:

CANTIDAD	DESCRIPCIÓN	REFERENCIA	IMAGEN
2	Columnas elevables	2.77.041.258.107 (Grafito)	
		2.77.041.258.108 (Blanco)	
		2.77.041.258.111 (Plata)	

Paquete material eléctrico:

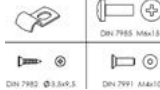
CANTIDAD	DESCRIPCIÓN	REFERENCIA	IMAGEN
1	Cable alimentación	2.77.009.175.000 (EU)	
		2.77.009.176.000 (Suiza)	
		2.77.009.177.000 (US)	
		2.77.009.158.000 (UK)	
1	Activador	2.77.009.179.000 (Programable)	
		2.77.009.178.000 (Up/Down)	
1	Caja de control	2.77.009.173.000 (EU)	
		2.77.009.174.000 (US)	
1	Soporte activador	2.77.591.001.300 (Programable)	
		2.77.591.002.300 (Up/Down)	
1	Bolsa herrajes	1.08.591.010.000 (Programable)	
		1.08.591.011.000 (Up/Down)	



INSTALACIÓN Y PUESTA A PUNTO

B Deshacerse del embalaje.

i Asegurar la eliminación ecológica de los materiales de embalaje: separar las piezas plásticas y el cartón para su recolección.

C Conectar los componentes eléctricos según hoja de montaje 2.77.051.453.001.

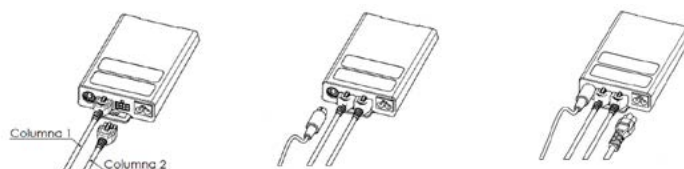
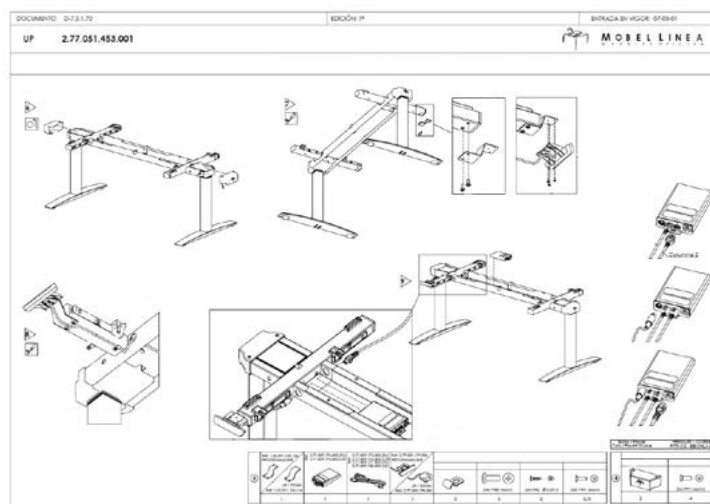

i Conectar el cable de alimentación de manera que se garantice una longitud de cable suficiente durante todo el ajuste.

D Conectar el cable de alimentación a la red eléctrica.



FUNCIONAMIENTO ACTIVADOR UP/DOWN [REF: 2.77.009.178.000]

1

ANTES DE EMPEZAR A UTILIZAR LA MESA:

Realizar un reinicio manual.

Paso 1 ▼ Presionar la tecla del activador hacia abajo.
Continuar presionándola hasta que la mesa haya alcanzado la posición más baja.

Paso 2 ▼ Presionar la tecla del activador hacia abajo nuevamente y continuar presionándola durante 5-20 segundos.
La mesa se moverá levemente hacia abajo seguido de un movimiento hacia arriba de aprox. 2-3 mm.



Realizar un reinicio manual al conectar por primera vez la mesa, y después de cada desmontaje o cambio de la columna de elevación y/o controlador.



AJUSTAR LA ALTURA DE LA MESA:

▲ **UP:** Esta función permite ajustar el escritorio hacia arriba.

Proceder de la siguiente manera para cambiar su posición:

- Mantener presionada la tecla hasta que se alcance la altura de escritorio requerida.

▼ **DOWN:** Esta función le permite ajustar el escritorio hacia abajo.

Proceder de la siguiente manera para cambiar su posición:

- Mantener presionada la tecla hasta que se alcance la altura de escritorio requerida.



 **FUNCIONAMIENTO ACTIVADOR 4 MEMORIAS** [REF: 2.77.009.179.000]

Antes de usar



Ajustar altura



Memorizar altura



Ajustar posición guardada



Parada movimiento



Cambiar unidades



Restablecer





FUNCIONAMIENTO ACTIVADOR 4 MEMORIAS [REF: 2.77.009.179.000]

1

ANTES DE EMPEZAR A UTILIZAR LA MESA:

(A) Realizar un reinicio manual.

Paso 1  Presionar la tecla del activador hacia abajo.
Continúe presionándola hasta que la mesa haya alcanzado la posición más baja.

Paso 2  Presionar la tecla del activador hacia abajo nuevamente y continuar presionándola durante 5-20 segundos.
La mesa se moverá levemente hacia abajo seguido de un movimiento hacia arriba de aprox. 2-3 mm.



Realizar un reinicio manual al conectar por primera vez la mesa, y después de cada desmontaje o cambio de la columna de elevación y/o el controlador.

(B) Comprobar coincidencia entre altura pantalla y altura real

Medir la altura real de la mesa desde el suelo hasta la superficie de trabajo y compruebe el valor mostrado en la pantalla. En caso de obtener diferentes resultados se puede adaptar el valor mostrado en pantalla para coincidir con el valor de altura real.

Proceder de la siguiente manera para modificar la altura mostrada en pantalla:

Paso 1  Presionar la tecla de memoria.

 La pantalla mostrará 5-

Paso 2  Presionar la tecla del activador hacia abajo durante aprox. 5 segundos.

 La pantalla comenzará a parpadear.

Paso 3   Ajustar la altura mostrada en la pantalla con la altura real de la mesa.

Paso 4  Presionar la tecla de memoria.

La pantalla ahora muestra la nueva altura de mesa modificada.



Es necesario realizar este procedimiento para las mesa con sobre en material fenólico (13 mm), ya que de serie viene programado para un sobre en melamina (25 mm).



Este procedimiento no altera la posición real de la mesa. Solo cambia la altura mostrada.



 **FUNCIONAMIENTO ACTIVADOR 4 MEMORIAS** [REF: 2.77.009.179.000]**AJUSTAR LA ALTURA DE LA MESA:**

▲ *UP*: Esta función permite ajustar el escritorio hacia arriba.

Proceder de la siguiente manera para cambiar su posición:

- Mantener presionada la tecla hasta que se alcance la altura de escritorio requerida.

▼ *DOWN*: Esta función le permite ajustar el escritorio hacia abajo.

Proceder de la siguiente manera para cambiar su posición:

- Mantener presionada la tecla hasta que se alcance la altura de escritorio requerida.



FUNCIONAMIENTO ACTIVADOR 4 MEMORIAS [REF: 2.77.009.179.000]

PERSONALIZAR LAS MEMORIAS DE LA MESA:

Esta función permite guardar una altura de mesa definida. Se pueden guardar 4 alturas de mesa, una por cada tecla de memoria.



Cuando se conecte la mesa por primera vez, todas las posiciones guardadas se configuran a la altura más baja.

Proceder de la siguiente manera para guardar una posición:

Paso 1   Ajustar la altura de la mesa hasta la posición que se desee guardar.

 La pantalla mostrará la altura de la mesa (por ejemplo 73cm).

Paso 2  Presionar la tecla de memoria.

 La pantalla mostrará S -

Paso 3  Presionar la tecla de posición de memoria requerida (por ejemplo 2)

 La pantalla mostrará S 2

Paso 4 La altura de la mesa se guardará en la tecla de posición seleccionada.

 Se escucharán dos pitidos y después de unos 2 segundos se mostrará la altura de la mesa guardada.

AJUSTAR LA ALTURA DE LA MESA A UNA POSICIÓN GUARDADA.

Esta función permite ajustar la altura de la mesa a una posición guardada.

Proceder de la siguiente manera para cambiar a una posición guardada:

Paso 1  Hacer doble click en la tecla de posición de memoria requerida (por ejemplo, 2).

Paso 2 Después de hacer doble click, la mesa se ajustará automáticamente a la posición guardada.

 La pantalla mostrará posición actual (guardada) de la mesa.



PELIGRO: Cuando cambia la posición de la mesa automáticamente, existe un mayor riesgo de pinzamiento. Por lo tanto, se debe asegurar que no hay personas u objetos ubicados en el área peligrosa de ser alcanzados.



Si se presiona otra tecla mientras la mesa cambia automáticamente a una posición guardada, se detendrá inmediatamente.



FUNCIONAMIENTO ACTIVADOR 4 MEMORIAS [REF: 2.77.009.179.000]

PROGRAMAR POSICIONES DE PARADA DE MOVIMIENTO



Esta función se puede usar para limitar el área de movimiento de la mesa (por ejemplo, si una cubeta se coloca debajo de la mesa, o un estante por encima).

Se puede definir una **altura mínima** solo en la mitad inferior del área de movimiento, y una **altura máxima** solo en la mitad superior.

Si se programa una altura mínima, el movimiento de bajada de la mesa se detendrá en la altura configurada.

Si se programa una altura máxima, el movimiento de subida de la mesa se detendrá en la altura configurada.

Proceder de la siguiente manera para incorporar una altura mínima y/o altura máxima:



Paso 1   Ajustar la posición de la mesa hasta la altura mínima y/o altura máxima que se desee incorporar.

Paso 2  Presionar S durante 10 segundos. Se oirá click dos veces cuando se guarde la posición de parada.



Se tienen que incorporar la altura mínima y la altura máxima por separado.

Proceder de la siguiente manera para desactivar la altura mínima y/o altura máxima:

Paso 1   Mover la mesa a cualquier posición en la mitad inferior para desactivar la altura mínima / Mover la mesa a cualquier posición en la mitad superior para desactivar la altura máxima.

Paso 2  Presionar S durante 10 segundos. Se oirá click una vez cuando se desactive la posición de parada.



Se tienen que desactivar la altura mínima y la altura máxima por separado.







FUNCIONAMIENTO ACTIVADOR 4 MEMORIAS [REF: 2.77.009.179.000]

CAMBIAR LAS UNIDADES DE LA PANTALLA (cm / pulgadas)

Esta función permite cambiar la posición mostrada en la pantalla de centímetros a pulgadas o al revés. La posición del escritorio en sí no se ve afectada por esta función.

Proceder de la siguiente manera para modificar las unidades de la altura mostrada en pantalla:

Paso 1  Ajustar la altura de la mesa hasta la posición inferior.

Paso 2    Presionar la posición de memoria de las teclas 1, 2 y la tecla del activador hacia arriba al mismo tiempo. Durante aproximadamente 10 segundos. Luego, soltar las teclas.

 La pantalla mostrará 5 y un número cualquiera, por ejemplo 5 7.

Paso 3  Presionar la tecla del activador hacia arriba hasta que la pantalla muestre 5 5 (en el caso que ya aparezca 5 5, no presionar ninguna tecla).

 La pantalla mostrará 5 5.

Paso 4  Presionar la tecla de memoria.

La pantalla reflejará la posición configurada



El tiempo de espera del menú es de 5 segundos, esto significa que el menú se cerrará automáticamente sin almacenar nuevas configuraciones si el usuario no presiona una tecla durante 5 segundos.







FUNCIONAMIENTO ACTIVADOR 4 MEMORIAS [REF: 2.77.009.179.000]

REESTABLECER LA CONFIGURACIÓN DE FÁBRICA.

Esta función permite restablecer la unidad de control a su configuración de fábrica:

Paso 1  Ajustar la altura de la mesa hasta la posición inferior.

Paso 2    Presionar la posición de memoria de las teclas 1, 2 y la tecla del activador hacia arriba al mismo tiempo. Mantener presionada la combinación de teclas durante aproximadamente 3 segundos. Luego, soltar las teclas.

 La pantalla mostrará S y un número cualquiera, por ejemplo S 7.

Paso 3  Presionar la tecla del activador hacia arriba hasta que la pantalla muestre S 0 (en el caso que ya aparezca S 0, no presionar ninguna tecla).

 La pantalla mostrará S 0.

Paso 4  Presionar la tecla de memoria.

La unidad de control se reiniciará a su configuración de fábrica.

La unidad de control ahora está en el mismo estado que cuando finaliza la puesta en marcha.



El tiempo de espera del menú es de 5 segundos, esto significa que el menú se cerrará automáticamente sin almacenar nuevas configuraciones si el usuario no presiona una tecla durante 5 segundos.



PELIGRO: Si se cambian uno o más motores en un sistema, la caja de control debe restablecerse a los ajustes de fábrica y debe realizarse un reinicio manual.





CARACTERÍSTICAS TÉCNICAS Y CONDICIONES DE USO

CARACTERÍSTICAS TÉCNICAS:

ENTORNO DE USO	Oficina
----------------	---------

ALTURA MÁXIMA	1300 mm
ALTURA MÍNIMA	650 mm
TEMPERATURA OPERATIVA	+15°C a +30°C
HUMEDAD DEL AIRE	30% a 60% (sin condensación)
CONDICIONES AMBIENTALES	Sin suciedad ni contaminación por polvo, ácidos y gases corrosivos
CLASE DE IP	≥ IP 20

MOTOR	24 V DC
VOLTAJE DE ENTRADA	EU: 207-253 V / 50-60 Hz US: 90-127 V / 50-60 Hz
VOLTAJE DE FUNCIONAMIENTO	5VDC ±15% 250mA
VOLTAJE DE FUNCIONAMIENTO EN MODO DE ESPERA (PROMEDIO)	5VDC ±15% 7mA
RENDIMIENTO MÁXIMO DE SALIDA	8A - 27V 216 W
CONSUMO EN REPOSO	< 0.3 W

VELOCIDAD MÁXIMA	36 mm/s
CAPACIDAD DE CARGA	80 kg (50kg por pata)
CICLO DE TRABAJO	Máximo 10% (p.ej. después de 2 min. de funcionamiento continuo, se desactiva automáticamente durante los próximos 18 min.)
COMPATIBILIDAD ELECTROMAGNÉTICA	De acuerdo con la Directiva EMC y los estándares EMC para uso industrial.





CARACTERÍSTICAS TÉCNICAS Y CONDICIONES DE USO

MEDIDAS DE SEGURIDAD:



PRECAUCIÓN: La mesa solo debe funcionar con la tensión de red especificada en las instrucciones.

PRECAUCIÓN: Utilizar únicamente los componentes eléctricos suministrados. Verificar que no están dañados. Nunca operar si algún componente eléctrico está dañado.

PRECAUCIÓN: Antes de manipular los componentes eléctricos, se tiene que desenchufar el cable de alimentación.

PRECAUCIÓN: Limpiar solamente los componentes eléctricos con un paño seco y suave. Antes de limpiar, siempre se tiene que desenchufar el cable de alimentación.



PELIGRO: No exponer los componentes eléctricos a humedad, goteos o salpicaduras.

PELIGRO: No operar con la mesa en una atmósfera potencialmente explosiva.

PELIGRO: Esta mesa puede ser utilizada por niños mayores de 8 años y personas con capacidades físicas, sensoriales o mentales reducidas o falta de experiencia y conocimiento si se les ha dado supervisión e instrucciones sobre el uso de la mesa de forma segura.

PELIGRO: La limpieza y el mantenimiento de la mesa solo puede ser realizada por un adulto.



Solo para uso en interior.

