

MR.27.190P-G.60

Mesa de Reconocimiento *Examination Table*



A YgUXYXcg'gYWjcbYg
Hk c!gYWjcbg'UVY

GdcfHY'XY'fc`c'XY'dUdY'cdWjcbU
CdhjcbU'dUdYf!fc``\c'XYf





1900x600x700
(X, Y, Z)



0,80 m³



1 &Kg



Ignífugo



Libre de Látex

- Estructura con patas redondas en acero esmaltado epoxi
- Sección del cabecero regulable mediante cremallera
- Lecho redondeado tapizado en vinilo ignífugo M2 (consultar colores disponibles) con tratamiento antimicótico y antibacteriano Permablok3®
- Posibilidad de fabricar en diferentes medidas
- Accesorios disponibles: portarrollos de papel

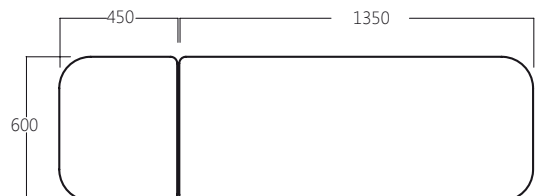
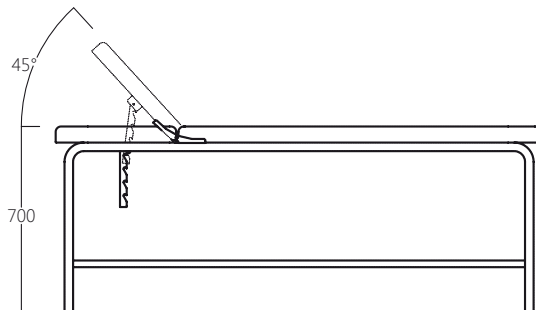

MR mesas de reconocimiento de dos secciones

examination tables of two sections

- estructura reforzada en acero cromado, acero esmaltado epoxi (color estándar blanco) o acero inoxidable
 - cabecero regulable mediante cremallera
 - piecero regulable mediante cremallera (según modelo)
 - lecho tapizado en vinilo ignífugo M2 (consultar colores disponibles)
 - dimensiones estándar en cualquier acabado: 1800x550x700 mm
 - accesorios disponibles: ver cuadro página 35
- reinforced structure in chrome plated steel, epoxy enameled steel (standard color white) or stainless steel
 - backrest adjustable by rack
 - footrest adjustable by rack (depending on model)
 - upholstered padding with flame retardant vinyl M2 (see colors available)
 - standard dimensions in any finish: 1800x550x700 mm
 - available accessories: see chart on page 35

MR.27.180C



acero cromado chrome-plated steel



opcional optional
ref. AC.SP
portarrollos
paper roll holder

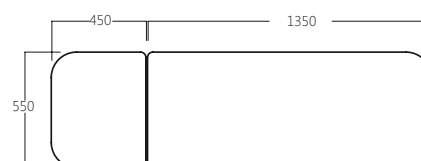
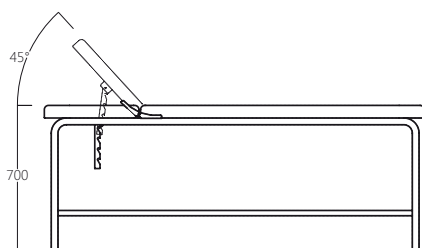

MR mesas de reconocimiento de dos secciones

examination tables of two sections

- estructura reforzada en acero cromado, acero esmaltado epoxi (color estándar blanco) o acero inoxidable
 - cabecero regulable mediante cremallera
 - piecero regulable mediante cremallera (según modelo)
 - lecho tapizado en vinilo ignífugo M2 (consultar colores disponibles)
 - dimensiones estándar en cualquier acabado: 1800x550x700 mm
 - accesorios disponibles: ver cuadro página 35
- reinforced structure in chrome plated steel, epoxy enameled steel (standard color white) or stainless steel
 - backrest adjustable by rack
 - footrest adjustable by rack (depending on model)
 - upholstered padding with flame retardant vinyl M2 (see colors available)
 - standard dimensions in any finish: 1800x550x700 mm
 - available accessories: see chart on page 35

MR.27.180I



opcional optional
ref. AC.SP
portarrollos
paper roll holder

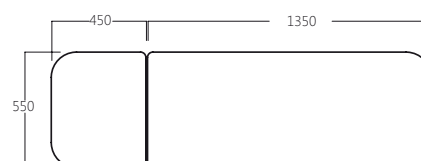
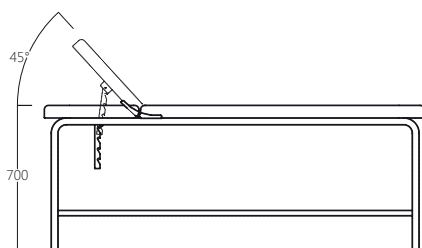

MR mesas de reconocimiento de dos secciones

examination tables of two sections

- estructura reforzada en acero esmaltado epoxi (color estándar blanco)
- cabecero regulable mediante cremallera
- piecero regulable mediante cremallera (según modelo)
- lecho tapizado en vinilo ignífugo M2 (consultar colores disponibles)
- dimensiones estándar en cualquier acabado: 1800x550x700 mm
- accesorios disponibles: ver cuadro página 35

- reinforced structure in epoxy enameled steel (standard color white)
- backrest adjustable by rack
- footrest adjustable by rack (depending on model)
- upholstered padding with flame retardant vinyl M2 (see colors available)
- standard dimensions in any finish: 1800x550x700 mm
- available accessories: see chart on page 35

MR.27.180P



acero epoxi epoxy covered steel



opcional optional
ref. AC.SP
portarrollos
paper roll holder

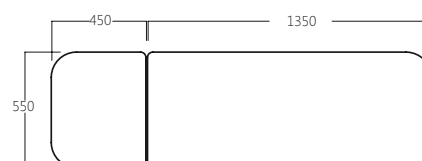
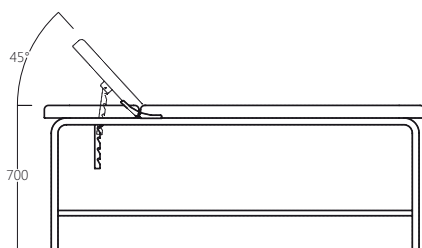

MR mesas de reconocimiento de dos secciones

examination tables of two sections

- estructura reforzada en acero cromado, acero esmaltado epoxi (color estándar blanco) o acero inoxidable
 - cabecero regulable mediante cremallera
 - piecero regulable mediante cremallera (según modelo)
 - lecho tapizado en vinilo ignífugo M2 (consultar colores disponibles)
 - dimensiones estándar en cualquier acabado: 1800x700x700 mm
 - accesorios disponibles: ver cuadro página 35
- reinforced structure in chrome plated steel, epoxy enameled steel (standard color white) or stainless steel
 - backrest adjustable by rack
 - footrest adjustable by rack (depending on model)
 - upholstered padding with flame retardant vinyl M2 (see colors available)
 - standard dimensions in any finish: 1800x700x700 mm
 - available accessories: see chart on page 35

MR.27.190C.60



opcional optional
ref. AC.SP
portarrollos
paper roll holder

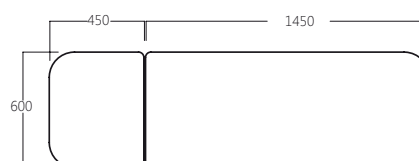
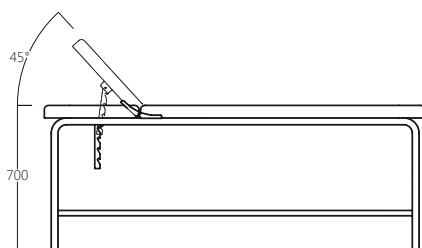

MR mesas de reconocimiento de dos secciones

examination tables of two sections

- estructura reforzada en acero cromado, acero esmaltado epoxi (color estándar blanco) o acero inoxidable
 - cabecero regulable mediante cremallera
 - piecero regulable mediante cremallera (según modelo)
 - lecho tapizado en vinilo ignífugo M2 (consultar colores disponibles)
 - dimensiones estándar en cualquier acabado: 1900x600x700 mm
 - accesorios disponibles: ver cuadro página 35
- reinforced structure in chrome plated steel, epoxy enameled steel (standard color white) or stainless steel
 - backrest adjustable by rack
 - footrest adjustable by rack (depending on model)
 - upholstered padding with flame retardant vinyle M2 (see colors available)
 - standard dimensions in any finish: 1900x600x700 mm
 - available accessories: see chart on page 35

MR.27.190I.60



opcional optional
ref. AC.SP
portarrollos
paper roll holder

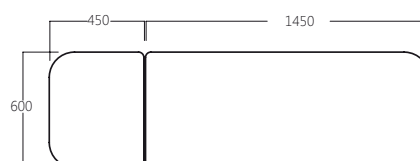
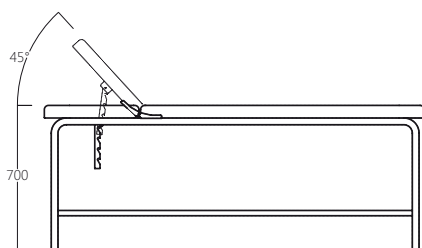

MR mesas de reconocimiento de dos secciones

examination tables of two sections

- estructura reforzada en acero cromado, acero esmaltado epoxi (color estándar blanco) o acero inoxidable
 - cabecero regulable mediante cremallera
 - piecero regulable mediante cremallera (según modelo)
 - lecho tapizado en vinilo ignífugo M2 (consultar colores disponibles)
 - dimensiones estándar en cualquier acabado: 1900x550x700 mm y 1900x600x700 mm, otras dimensiones, consultar
 - accesorios disponibles: ver cuadro página 35
- reinforced structure in chrome plated steel, epoxy enameled steel (standard color white) or stainless steel
 - backrest adjustable by rack
 - footrest adjustable by rack (depending on model)
 - upholstered padding with flame retardant vinyle M2 (see colors available)
 - standard dimensions in any finish: 1800x600x700 mm and 1800x550x700 mm, other sizes available under request
 - available accessories: see chart on page 35

MR.27.190P.60



acero esmaltado epoxi epoxy enameled steel



ref. AC.SP
portarrollos
paper roll holder

